

Downloaded from www.yandentore.be

PROLINE

T120

TRAVEL IRON
FER VOYAGE
REISSTRIJKIJZER
PLANCHA DE VIAJE
CESTOVNÍ ŽEHLIČKA
CESTOVNÁ ŽEHLIČKA



 OPERATING INSTRUCTIONS

 MANUEL D'UTILISATION

 HANDLEIDING

 NÁVOD K OBSLUZE

 MANUAL DE INSTRUCCIONES

 NÁVOD NA OBSLUHU

WARNINGS

- ❖ This appliance is intended for domestic household use only and should not be used for any other purpose or in any other application, such as for non-domestic use or in a commercial environment.
- ❖ This appliance can be used by children aged from 8 years and above and persons with reduced physical, sensory or mental capabilities or lack of experience and knowledge if they have been given supervision or instruction concerning use of the appliance in a safe way and understand the hazards involved. Children shall not play with the appliance. Cleaning and user maintenance shall not be made by children without supervision.
- ❖ For the details concerning the method of cleaning, please see section "Cleaning and maintenance" on pages 5 & 6.
- ❖ If the supply cord is damaged, it must be replaced by the manufacturer, its service agent or similarly qualified persons in order to avoid a hazard.
- ❖ The iron must not be left unattended while it is connected to the mains supply.
- ❖ The plug must be removed from the socket-outlet before the water reservoir is filled with water.
- ❖ The filling aperture must not be opened during use.
- ❖ The iron is not intended for regular use.
- ❖ The iron must be used and rested on a stable surface.
- ❖ The iron is not to be used if it has been dropped, if there are visible signs of damage or if it is leaking.
- ❖ Keep the iron and its cord out of reach of children less than 8 years of age when it is energized or cooling down.



❖ The surfaces are liable to get hot during use.

IMPORTANT SAFETY INSTRUCTIONS

- ❖ The iron should always be turned to the minimum setting before plugging or unplugging from the mains supply.
- ❖ Do not allow children to pull on the mains cord during use as this could lead to serious injury.
- ❖ Do not loop the power cord around the iron.
- ❖ Always disconnect the appliance from the mains supply when filling with water or emptying and when not in use.
- ❖ Use caution when you turn a steam iron upside down there may be hot water in the reservoir.
- ❖ To avoid circuit overload, do not operate another high wattage appliance on the same circuit.
- ❖ DO NOT connect the appliance to a wall socket intended for shavers.
- ❖ DO NOT direct the steam towards persons, animals, plants or equipment containing electrical components. Take care to point the iron away from yourself when ironing in a vertical direction, risk of serious scalding.
- ❖ DO NOT operate the appliance with wet hands.
- ❖ DO NOT operate the appliance in the presence of inflammable and / or explosive fumes!
- ❖ DO NOT forget to pour out the remaining water after use. Wait until the iron is cool.
- ❖ DO NOT leave the hot iron touching fabrics or flammable surfaces or furnishings.

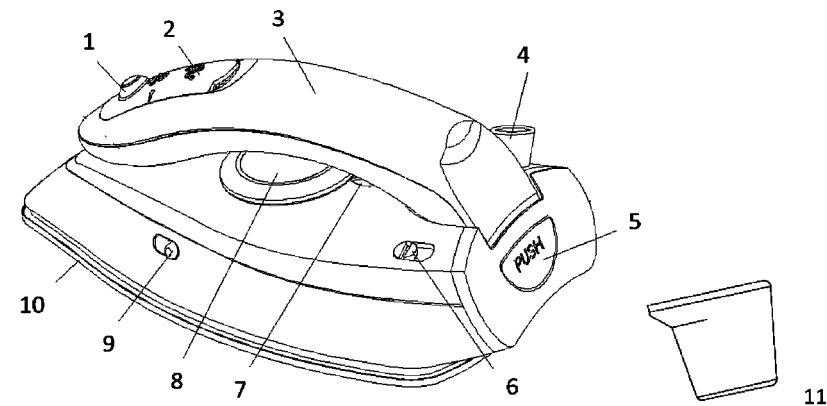
DESCRIPTION

1. Steam shot button
2. Water filling cover
3. Water tank & handle
4. Cable support
5. PUSH button
6. Dual voltage switch

7. Indicator light
8. Thermostat dial
9. Steam selector
10. Soleplate
11. Cup

OPERATION

BEFORE USING YOUR IRON FOR THE FIRST TIME

- Make sure the iron voltage switch is set to match the mains voltage (110V or 240V).
- Remove any protective film from the soleplate, and iron a damp piece of cloth to remove any residue.
- Unfold the handle: Handle has been folded to save the place for carrying and storage. Before use, you need to unfold it.
To unfold handle, turn handle to the vertical position until a click is heard.

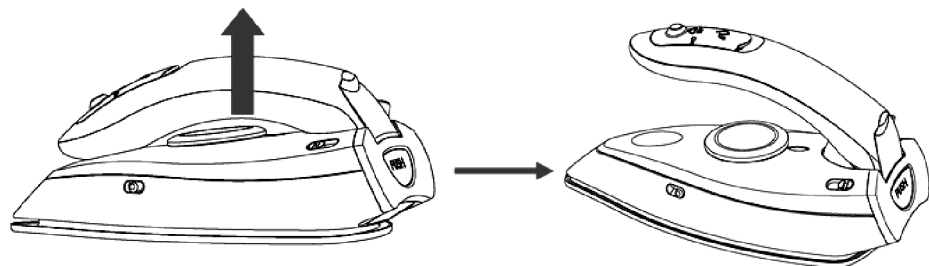

- When using the iron for the first time, you may notice a slight emission of smoke and hear some sounds made by the expanding plastics. This is normal and it will stop after a short period of time.

SELECTING THE RIGHT TEMPERATURE

READ THE GARMENT LABELS AND FOLLOW THE MANUFACTURER'S IRONING INSTRUCTIONS THAT ARE OFTEN SHOWN BY SYMBOLS SIMILAR TO THE ONES BELOW:

Temperature Control Setting		
●	●●	●●●
Synthetic fibres	Silk Wool	Cotton Linen

- To begin ironing, stand the iron upright and turn the thermostat dial to MIN. Plug the power cord into the mains socket.
- Turn the thermostat dial to the desired setting. The indicator light will illuminate to show the iron is heating up. When the light goes out, you can begin ironing. As you iron, the indicator light will turn on and off occasionally as the thermostat regulates the temperature.

IRONING WITHOUT STEAM

To iron without steam, slide the steam selector to . Then select the desired temperature as normal.

FILLING THE IRON WITH WATER

For best results, always make sure there is enough water in the tank when ironing.

1. Unplug the iron before filling with water.
2. Slide the steam selector to .
3. Place the iron on a dry, level surface and open the water filling cover.
4. Use the supplied water cup to fill the iron, pouring until the MAX level is reached.
 - Never fill the water tank beyond this point.
5. Close the cover firmly.
 - If the cover is unintentionally removed from the iron, use a small slot head screwdriver to press the steam shot part of the cover into the iron first.

NOTE:

- If the water in your area is particularly hard, it is recommended to use distilled or de-mineralized water.
- Do not use chemically descaled water or any other liquids for refilling.

STEAM IRONING

To ensure a good output of steam, always keep the water tank at least one quarter full. Steam ironing is only possible at higher ironing temperature, indicated with ●●●.

1. Plug the power cord into the mains socket.
2. Select the desired temperature for steam ironing and wait until the indicator light goes out.
3. Set the steam selector to the desired setting. You can begin steam ironing.

NOTE: Water may leak from the soleplate if the temperature selected is too low.

Steam shot

The steam shot gives an extra burst of steam to help you smooth out stubborn creases and wrinkles.

Lift the iron slightly above the fabric and press the steam shot button down firmly. Release the button as you iron.

Vertical steam shot

Vertical steam is especially useful for taking the creases out of curtains or garments on hangers.

Hold the iron upright, a few centimetres away from the fabric to avoid scorching, and press the steam shot button. Wait for a few seconds before pressing again.

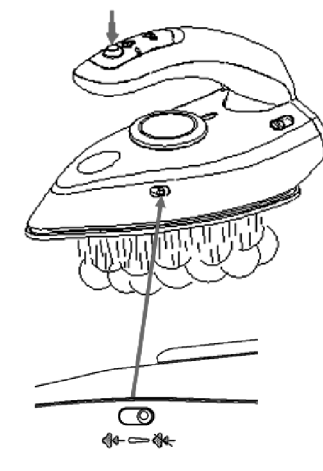
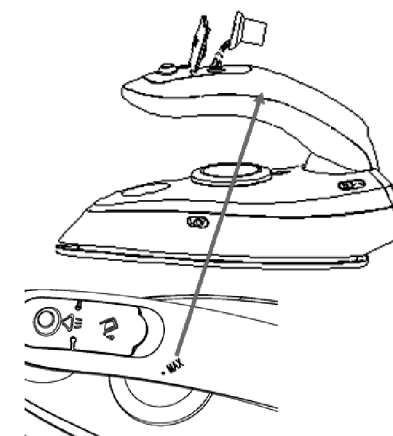

WHEN YOU HAVE FINISHED IRONING

- Slide the steam selector to  and thermostat dial to MIN.
- Unplug the iron.
- Open the water filling cover. Hold the iron over a sink and shake it to empty the water.

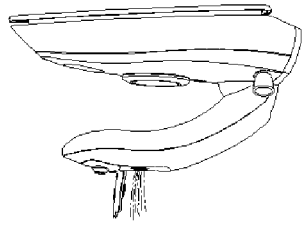

- Stand the iron upright and leave to cool. Only when the iron is completely cool can it be stored.

ADVICE FOR GOOD IRONING

- We recommend using the lowest temperature with fabrics that have unusual finishes (sequins, embroidery, flush, etc.).
- If the fabric is mixed (e.g. 40% cotton 60% synthetics), set the thermostat to the temperature of the fibre at ●.
- If you don't know the composition of the fabric, determine the suitable temperature by testing on a hidden corner of the garment. Start with a low temperature and increase it gradually until it reaches the ideal temperature.
- Never iron areas with traces of perspiration or other marks: the heat of the soleplate fixes the stains on the fabric, making them irremovable.
- To avoid marking silk, woollen or synthetic garments shiny, iron them inside out.
- To avoid marking velvet garments shiny, iron in one direction (following the fibre) and do not press down on the iron.
- Many fabrics are easier to iron if they are not completely dry. For example, silk should always be ironed damp.

CLEANING AND MAINTENANCE

Before cleaning always ensure the iron is unplugged and completely cool.

- To clean the water tank, fill the tank up to the maximum level with water, close the cover and shake the iron to dislodge any dirt that may be present in the tank.
- To clean the steam hole, use a damp cloth and wipe away any lint from around the holes. Avoid scratch the soleplate with metal objects.
- Clean the upper body of the iron with a slightly damp cloth. Do not use chemical or abrasive cleaning agents.
- Never immerse the iron in water or any other liquid.

Storage

Press down the PUSH button and fold the handle down against the body of the iron. Wrap the cord around the iron loosely and store the appliance in a cool, dry place.

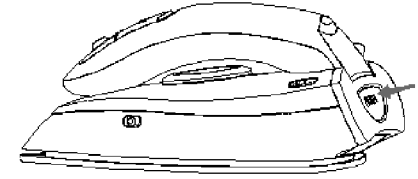

SPECIFICATIONS

Ratings: 110-120V/220-240V~, 50/60Hz
900-1100W

TROUBLESHOOTING

Symptom	Possible Cause	Possible Solution
No indicator light.	No power from outlet socket.	Check outlet with another appliance.
No heating up.	Thermostat dial set to minimum.	Turn thermostat dial to a proper position.
Steam function not working. No steam.	No water in the water tank.	Fill the water tank with water.

We apologise for any inconvenience caused by minor inconsistencies in these instructions, which may occur as a result of product improvement and development.

Darty Plc © UK: EC1N 6TE 05 / 11 / 2013

ATTENTION

- ❖ Cet appareil est destiné à un usage domestique uniquement. Toute utilisation autre que celle prévue pour cet appareil, ou pour une autre application que celle prévue, par exemple une application commerciale, est interdite.
- ❖ Cet appareil peut être utilisé par des enfants âgés d'au moins 8 ans et par des personnes ayant des capacités physiques, sensorielles ou mentales réduites ou dénuées d'expérience ou de connaissance, s'ils (si elles) sont correctement surveillé(e)s ou si des instructions relatives à l'utilisation de l'appareil en toute sécurité leur ont été données et si les risques encourus ont été appréhendés. Les enfants ne doivent pas jouer avec l'appareil. Le nettoyage et l'entretien par l'utilisateur ne doivent pas être effectués par des enfants sans surveillance.
- ❖ Les détails concernant la méthode du nettoyage sont définis en page 12 dans la section de "NETTOYAGE ET ENTRETIEN".
- ❖ Si le câble d'alimentation est endommagé, il doit être remplacé par le fabricant, son service après-vente ou des personnes de qualification similaire afin d'éviter un danger.
- ❖ L'utilisateur ne doit pas laisser le fer sans surveillance lorsqu'il est raccordé à l'alimentation.
- ❖ La fiche de prise de courant doit être retirée du socle de prise de courant avant de remplir le réservoir d'eau.
- ❖ L'orifice de remplissage ne doit pas être ouvert pendant le fonctionnement.
- ❖ Le fer n'est pas prévu pour un usage régulier.
- ❖ Le fer à repasser doit être utilisé et reposé sur une surface stable.

- ❖ Le fer à repasser ne doit pas être utilisé s'il a subi une chute, s'il y a des signes visibles de dommages ou s'il fuit.
- ❖ Les parties accessibles peuvent devenir très chaudes durant l'utilisation. Les enfants doivent être maintenus à l'écart.
- ❖  Les surfaces sont susceptibles de devenir chaudes au cours de l'utilisation.

MISES EN GARDE IMPORTANTES

- ❖ Mettez toujours le thermostat sur le cran minimum avant de brancher ou de débrancher le fer à repasser.
- ❖ Pendant que le fer fonctionne, ne laissez pas les enfants tirer sur le câble: Cela pourrait provoquer de graves accidents.
- ❖ N'enroulez pas le câble autour du fer.
- ❖ Débranchez systématiquement l'appareil après usage et avant de remplir ou de vider le réservoir.
- ❖ Faites attention lorsque vous retournez le fer à repasser : Il peut y avoir encore de l'eau dans le réservoir.
- ❖ Afin d'éviter les risques de surcharge, ne faites pas fonctionner un autre appareil à forte consommation en même temps sur le même circuit.
- ❖ Cet appareil ne doit pas être branché sur une prise destinée aux rasoirs.
- ❖ Ne dirigez jamais la vapeur vers une personne, un animal, une plante ou un appareil comportant des composants électriques. Faites attention à ne jamais retourner le fer vers vous lorsque vous faites du repassage vertical (risque de graves brûlures).
- ❖ Ne manipulez jamais l'appareil avec les mains mouillées.
- ❖ Ne faites jamais fonctionner l'appareil en présence de vapeurs inflammables et/ou explosives!
- ❖ N'oubliez pas de vider l'excédent d'eau du réservoir après usage. Laissez le fer refroidir au préalable.
- ❖ Lorsque le fer est chaud, ne le laissez pas entrer en contact avec des tissus, des surfaces inflammables ou des meubles.

DESCRIPTION

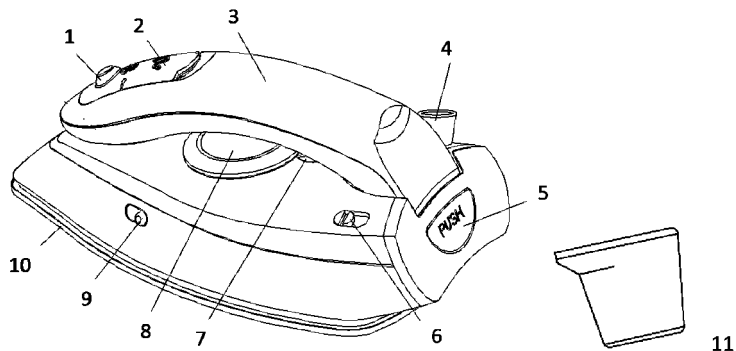

1. Jet de vapeur
2. Couvercle de l'orifice de remplissage
3. Réservoir d'eau & poignée
4. Fixation du câble
5. Bouton PUSH (pousser)
6. Commutateur de tension
7. Témoin lumineux
8. Bouton du thermostat
9. Bouton de vapeur
10. Semelle
11. Gobelet

UTILISATION

AVANT LA PREMIÈRE UTILISATION DU FER À REPASSER

- Mettez le commutateur de tension du fer sur la tension correspondant à celle des prises de courant (110V ou 240V).
- Enlevez le film protecteur de la semelle (le cas échéant) et repassez un chiffon mouillé pour enlever tous les résidus.
- Déployez la poignée: La poignée est repliée pour économiser de la place pour le rangement et le transport. Vous devez la déployer pour utiliser l'appareil. Pour déployer la poignée, tirez dessus jusqu'à l'entendre se verrouiller en position verticale.

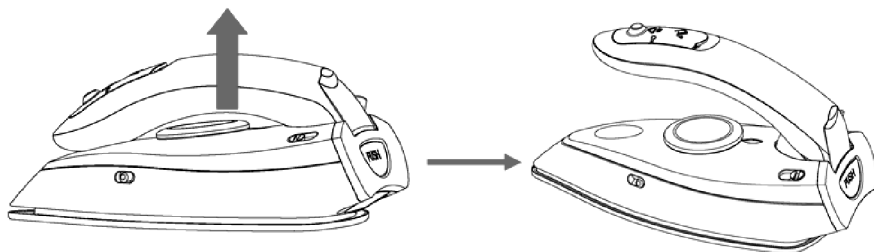

- Lors de la première utilisation du fer, vous remarquerez peut-être une légère émission de fumée et un bruit venant des pièces en plastique en train de se dilater. Ce phénomène est normal et s'estompe au bout d'un court instant.

RÉGLAGE DE LA TEMPÉRATURE

LISEZ TOUJOURS LES ÉTIQUETTES DES VÊTEMENTS ET RESPECTEZ LES INDICATIONS DU FABRICANT, QUI FIGURENT SOUVENT SOUS LA FORME DES SYMBOLES SUIVANTS:

Réglage de température		
●	●●	●●●
Fibres synthétiques	Soie Laine	Coton lin

- Pour commencer, mettez le fer à la verticale et mettez le thermostat sur MIN. Branchez le câble sur une prise de courant.
- Mettez le thermostat sur la température requise. Le témoin s'allume, indiquant que le fer commence à chauffer. Quand le témoin s'éteint, vous pouvez commencer à repasser. Pendant le travail, le témoin s'allume et s'éteint par intermittence, indiquant que le thermostat maintient la température de l'appareil.

REPASSAGE SANS VAPEUR

Pour repasser sans vapeur, mettez le bouton de vapeur sur . Puis réglez la température de manière normale.

REPLISSAGE DU RÉSERVOIR

Pour de meilleurs résultats, faites en sorte que le réservoir contienne toujours suffisamment d'eau pendant le repassage.

1. Débranchez le fer avant de remplir le réservoir.
2. Mettez le bouton de vapeur sur .
3. Placez le fer sur une surface plane et sèche, et ouvrez le couvercle de l'orifice de remplissage.
4. Remplissez le fer à l'aide du gobelet fourni, jusqu'au niveau MAX.
 - Ne remplissez en aucun cas le réservoir au-delà de ce niveau.
5. Refermez bien le couvercle.
 - Si le couvercle est accidentellement détaché du fer, rentrez la pièce du jet de vapeur dans le fer en l'enfonçant avec un petit tournevis plat.

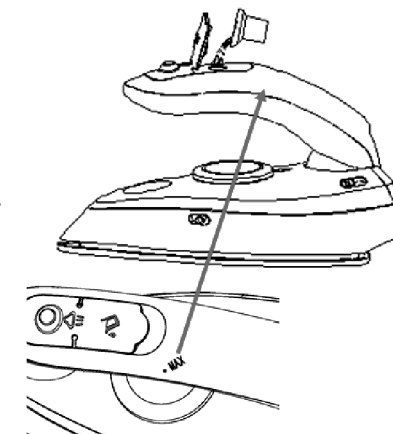

REMARQUE :

- Si l'eau de votre région est particulièrement dure, utilisez de préférence de l'eau distillée ou déminéralisée.
- Ne remplissez pas le réservoir avec de l'eau chimiquement décalcifiée ou avec d'autres liquides.

REPASSAGE À LA VAPEUR

Afin d'assurer un débit de vapeur suffisant, le réservoir doit toujours être rempli au moins au quart.
Le repassage à la vapeur n'est possible qu'à la température la plus élevée, correspondant au symbole ●●●.

1. Branchez le câble sur une prise de courant.
2. Choisissez la température qui convient pour le repassage à la vapeur, puis attendez que le témoin s'éteigne.
3. Mettez le bouton de vapeur sur le réglage requis. Vous pouvez maintenant procéder au repassage.

REMARQUE : Si la température est réglée trop bas, des fuites peuvent se produire au niveau de la semelle.

Jet de vapeur

Le jet de vapeur sert à projeter une quantité de vapeur supplémentaire pour vous aider à enlever les plis les plus tenaces.

Tenez le fer légèrement au-dessus du tissu, puis appuyez fort sur le bouton du jet de vapeur. Relâchez le bouton avant de commencer à repasser.

Jet de vapeur vertical

Le jet vertical est très utile pour enlever les plis des rideaux ou des vêtements suspendus.

Tenez le fer à la verticale, à quelques centimètres du tissu afin d'éviter de le brûler, puis appuyez sur le bouton du jet de vapeur. Attendez quelques secondes avant de rappuyer sur le bouton.

APRÈS LE REPASSAGE

- Mettez le bouton de vapeur sur  et le thermostat sur MIN.
- Débranchez le fer.
- Ouvrez le couvercle de l'orifice de remplissage. Tenez le fer au-dessus d'un évier et videz-le de son eau en le secouant.

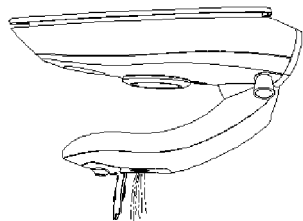

- Posez le fer à la verticale et laissez-le refroidir. Ne rangez pas le fer avant qu'il n'ait complètement refroidi.

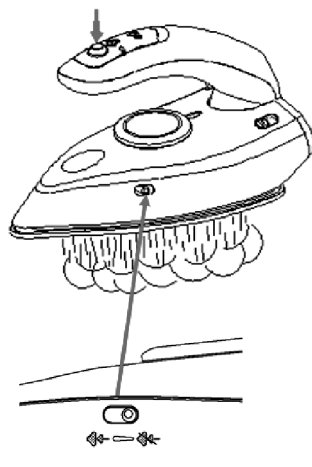

CONSEILS POUR UN REPASSAGE EFFICACE

- Pour les tissus comportant des finitions inhabituelles (paillettes, broderies, liens à nouer, etc.), nous vous recommandons d'utiliser la température la plus basse.
- Dans le cas de tissus mélangés (ex: 40% coton et 60% synthétique), mettez le thermostat à la température des fibres, soit ●.
- Si vous ignorez la composition du tissu, faites un test sur une partie non visible du vêtement afin de déterminer la température qui convient. Commencez à une température basse et montez-la progressivement jusqu'à atteindre la température idéale.
- Ne repassez en aucun cas les parties avec des traces de sueur ou autres marques: la chaleur de la semelle aura pour effet de fixer la tache sur le tissu et de la rendre indélébile.
- Afin d'éviter de lustrer les vêtements en soie, en laine ou en fibres synthétiques, repassez-les à l'envers.
- Afin d'éviter de lustrer les vêtements en velours, repassez-les dans un seul sens (celui de la fibre) et sans appuyer.
- Beaucoup de tissus sont plus faciles à repasser quand il ne sont pas complètement secs. Par exemple, la soie se repasse toujours légèrement mouillée.

ENTRETIEN ET NETTOYAGE

Avant de nettoyer le fer, assurez-vous toujours qu'il est débranché et qu'il a complètement refroidi.

- Pour nettoyer le réservoir, remplissez-le au maximum avec de l'eau, refermez le couvercle puis secouez le fer pour détacher les éventuelles saletés à l'intérieur.
- Pour nettoyer la buse à vapeur, utilisez un chiffon mouillé avec lequel vous enlèverez les éventuelles peluches autour du trou. Évitez de rayer la semelle avec des objets métalliques.
- La partie supérieure du fer se nettoie avec un chiffon légèrement imbibé d'eau. N'utilisez pas des produits de nettoyage chimiques ou abrasifs.
- Le fer ne doit en aucun cas être mis dans l'eau ni dans tout autre liquide.

Stockage

Appuyez sur le bouton PUSH et repliez la poignée contre la partie principale du fer. Enroulez le câble autour du fer sans trop serrer, puis rangez l'appareil dans un endroit frais et sec.

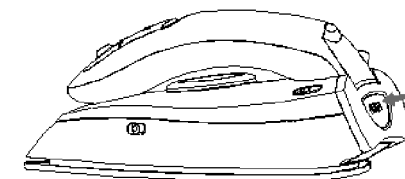

SPÉCIFICATIONS

Caractéristiques nominales: 110-120V/220-240V~, 50/60Hz
900-1100W

DÉPANNAGE

Symptôme	Cause possible	Solution possible
Le témoin ne s'allume pas.	La prise n'est pas sous tension.	Branchez un autre appareil sur la prise afin de vérifier si elle fonctionne.
Le fer ne chauffe pas.	Le thermostat est réglé au minimum.	Réglez le thermostat comme il convient.
La fonction vapeur ne marche pas. Pas de vapeur.	Le réservoir est vide.	Remplissez le réservoir avec une quantité d'eau suffisante.

En raison des mises au point et améliorations constamment apportées à nos produits, de petites incohérences peuvent apparaître dans le mode d'emploi. Veuillez nous excuser pour la gêne occasionnée.

Darty Plc © UK: EC1N 6TE 05 / 11 / 2013

WAARSCHUWINGEN

- ❖ Dit apparaat is uitsluitend bedoeld voor huishoudelijk gebruik en mag niet worden gebruikt voor andere doeleinden of in andere toepassingen, zoals voor niet-huishoudelijk gebruik of in een commerciële omgeving.
- ❖ Dit apparaat mag worden gebruikt door kinderen vanaf 8 jaar en personen met een beperkt lichamelijk, zintuiglijk of geestelijk vermogen of een gebrek aan ervaring en kennis, op voorwaarde dat zij onder toezicht staan of instructies betreffende het veilige gebruik van dit apparaat hebben ontvangen en zich bewust zijn van de gevaren die het gebruik van dergelijke apparaten met zich kan meebrengen. Kinderen mogen niet met dit apparaat spelen. Reinigen en onderhoud mogen niet door kinderen zonder toezicht worden gedaan.
- ❖ Verwijs naar het hoofdstuk "Reinigen en onderhoud" op pagina 19 voor details over de methode van reinigen.
- ❖ Een beschadigd netsnoer mag uitsluitend worden vervangen door de fabrikant, een erkende reparatieservice of een persoon met gelijkwaardige kwalificaties om gevaar te voorkomen.
- ❖ Het strijkijzer mag niet onbeheerd worden achtergelaten zolang de stekker op een stopcontact is aangesloten.
- ❖ Haal de stekker uit het stopcontact voordat u het waterreservoir met water vult.
- ❖ De klep van de vulopening mag niet tijdens het gebruik worden geopend.
- ❖ Dit strijkijzer is niet bedoeld voor regelmatig gebruik.

- ❖ Het strijker moet op een stabiele ondergrond worden gebruikt en neergezet.
- ❖ Het strijkijzer mag niet worden gebruikt nadat het is gevallen, bij zichtbare tekenen van beschadiging of wanneer het lekt.
- ❖ Houd het strijkijzer en snoer zolang het is ingeschakeld of afkoelt buiten het bereik van kinderen jonger dan 8 jaar.

- ❖  Onderdelen kunnen zeer warm worden tijdens het gebruik.

BELANGRIJKE VEILIGHEIDSVORZORGEN

- ❖ Het strijkijzer moet altijd op de minimumstand worden gezet voordat u de stekker ervan in een stopcontact steekt of eruit verwijdert.
- ❖ Sta niet toe dat kinderen aan het snoer trekken terwijl het apparaat in werking is, omdat dit ernstige verwonding kan veroorzaken.
- ❖ Wikkel het snoer niet rond het strijkijzer.
- ❖ Trek altijd de stekker uit het stopcontact voordat u het reservoir met water vult of ledigt en wanneer het apparaat niet in gebruik is.
- ❖ Wees voorzichtig wanneer u een stoomstrijkijzer ondersteboven houdt, omdat heet water uit het reservoir kan lopen.
- ❖ Gebruik geen ander apparaat met een hoog wattage op eenzelfde circuit om overbelasting van het circuit te voorkomen.
- ❖ SLUIT HET APPARAAT NIET aan op een stopcontact dat bedoeld is voor scheerapparaten.
- ❖ RICHT DE STOOM NIET naar personen, dieren, planten of apparaten die elektrische onderdelen bevatten. Richt het strijkijzer bij het verticaal strijken altijd weg van jezelf vanwege een gevaar van ernstige brandwonden.
- ❖ GEBRUIK DIT APPARAAT NIET met natte handen.
- ❖ GEBRUIK DIT APPARAAT NIET in de nabijheid van brandbare en/of ontplofbare stoffen of dampen!
- ❖ VERGEET NIET het resterende water na gebruik weg te gieten. Wacht tot het strijkijzer is afgekoeld.
- ❖ LAAT HET HETE STRIJKIJZER NIET in contact blijven met stoffen of met een brandbare ondergrond of stoffering.

BESCHRIJVING

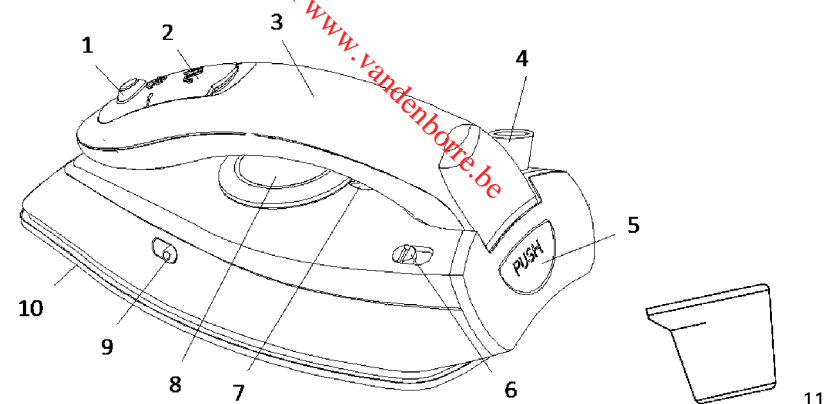

- | | |
|-------------------------------|--------------------|
| 1. Stoomstootknop | 7. Controlelampje |
| 2. Klep watertuit | 8. Thermostaatknop |
| 3. Waterreservoir & handgreep | 9. Stoomschakelaar |
| 4. Snoergeleider | 10. Zool |
| 5. DRUK-knop | 11. Vullbeker |
| 6. Spanningsschakelaar | |

BEDIENING

VOORDAT U UW IJZER VOOR HET EERST IN GEBRUIK NEEMT

- Zorg ervoor dat de spanningsschakelaar is ingesteld volgens de plaatselijke spanning (110V of 240V).
- Verwijder eventuele beschermfolie van de zool en strijk een vochtig stukje stof om eventuele fabricageresten te verwijderen.
- Klap de handgreep uit: de handgreep is ingeklapt om ruimte te besparen bij het opbergen en meenemen. Deze moet worden uitgeklappt voor gebruik. Om de handgreep uit te klappen draait u de handgreep in verticale stand tot u een klikgeluid hoort.

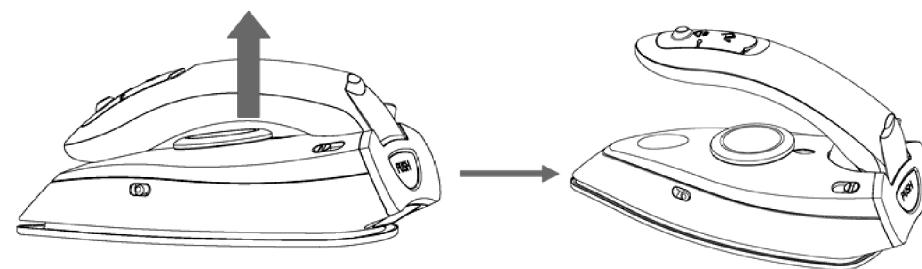

- Wanneer u het strijkijzer voor het eerst in gebruik neemt, is het mogelijk dat u wat rookontwikkeling opmerkt en geluidjes van uitzettend plastic hoort. Dit is normaal en zal na korte tijd vanzelf verdwijnen.

DE CORRECTE TEMPERATUUR SELECTEREN

LEES DE LABELS IN UW KLEDINGSSTUKKEN EN VOLG DE STRIJKVOORSCHRIFTEN VAN DE FABRIKANT. DEZE WORDEN VAAK AANGEGEVEN MET SYMBOLEN ALS DE ONDERSTAANDE:

Temperatuurinstelling		
●	●●	●●●
Synthetische stoffen	Zijde Wol	Katoen Linnen

- Om te beginnen strijken zet u het strijkijzer rechtop en draait u de thermostaatknop naar de stand MIN. Stop de stekker in een stopcontact.
- Draai de thermostaatknop naar de gewenste stand. Het controlelampje brandt om aan te geven dat het strijkijzer opwarmt. U kunt beginnen met strijken wanneer het lampje dooft. Tijdens het strijken zal het controlelampje regelmatig in- en uitschakelen omdat de thermostaat de temperatuur in stand houdt.

STRIJKEN ZONDER STOOM

Om zonder stoom te strijken schakelt u de stoomschakelaar naar de stand . Selecteer vervolgens de gewenste temperatuur zoals u dat gewoonlijk doet.

HET STRIJKIJZER MET WATER VULLEN

Voor optimale resultaten let u er tijdens het strijken steeds op dat voldoende water in het reservoir aanwezig is.

1. Haal de stekker van het strijkijzer uit het stopcontact voordat u het reservoir met water vult.
2. Verschuif de stoomschakelaar naar de stand .
3. Zet het strijkijzer neer op een droge, vlakke ondergrond en open de klep van de watertuit.
4. Gebruik de meegeleverde vulbeker om het strijkijzer tot op het MAX-peil met water te vullen.
 - Vul het waterreservoir nooit voorbij deze markering.
5. Sluit de klep stevig.
 - Wanneer de klep per ongeluk van het strijkijzer is losgekomen, kunt u een kleine platte schroevendraaier gebruiken om de stroomstoter van de klep eerst in het strijkijzer te duwen.

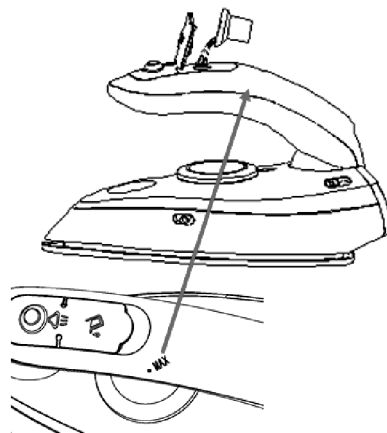

OPMERKINGEN:

- Als het water in uw buurt bijzonder hard is, is het raadzaam gedestilleerd of gedemineraliseerd water te gebruiken.
- Gebruik geen chemisch ontkalkt water of andere

vloeistof voor het vullen van het reservoir.

STOOMSTRIJKEN

Voor een goede stoomproductie van het apparaat moet het reservoir altijd tenminste een kwart vol zijn. Stoomstrijken is alleen mogelijk op de hoogste temperatuurinstelling, die wordt aangegeven met ●●●.

1. Stop de stekker in een stopcontact.
2. Selecteer de gewenste temperatuur voor het stoomstrijken en wacht tot het controlelampje dooft.
3. Stel de stoomschakelaar in op de gewenste stand. U kunt nu beginnen met stoomstrijken.

OPMERKING: als de geselecteerde temperatuur te laag is kan water uit de zool lekken.

Stoomstoot

De stoomstootknop geeft een extra stoomstoot om u te helpen bij het gladstrijken van hardnekkige plooiën en kreukelen.

Til het strijkijzer even boven de stof en druk stevig op de stoomstootknop. Laat de knop weer los en strijk verder.

Verticale stoomstoot

Verticale stoom is vooral handig voor het verwijderen van plooiën uit gordijnen of kledingstukken op hangers.

Houd het strijkijzer rechtop, op enkele centimeters van de stof om schroeien te voorkomen en druk op de stoomstootknop. Wacht enkele seconden voordat u nogmaals drukt.

WANNEER U MET STRIJKEN KLAAR BENT

- Verschuif de stoomschakelaar naar de stand  en draai de thermostaatknop naar de stand MIN.
- Haal de stekker uit het stopcontact.
- Open de klep van de watertuit. Houd het strijkijzer boven een spoelbak en schud om het reservoir te ledigen.

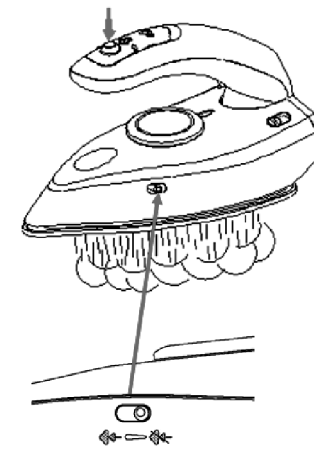
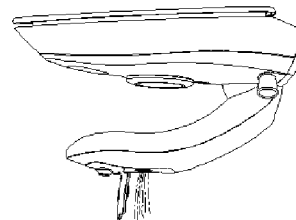

- Zet het strijkijzer rechtop en laat afkoelen. Het strijkijzer mag alleen weggeborgen worden nadat het volledig is afgekoeld.

TIPS VOOR GOED STRIJKEN

- Wij bevelen strijken op de laagste temperatuur aan voor stoffen met speciale afwerkingen (pailletten, borduurwerk, versierselen enz.).
- Voor gemengde stoffen (bijv. 40% katoen 60% synthetisch) schakelt u de thermostaat op de stand ●.
- Als u de samenstelling van een stof niet kent, kunt u de juiste temperatuur bepalen door te testen op een verborgen hoekje van het kledingstuk. Begin met een lage temperatuur en verhoog deze geleidelijk tot de ideale temperatuur is bereikt.
- Strijk nooit op sporen van zweet of andere vlekken: de warmte van de zool fixeert vlekken in de stof zodat deze onuitwisbaar worden.
- Strijk zijden, wollen en synthetische kledingstukken binnenstebuiten om beschadiging of glansvlekken op de stof te voorkomen.
- Strijk fluwelen kledingstukken in één enkele richting (de vezelrichting volgend) om glansvlekken op de stof te voorkomen.
- De meeste stoffen zijn gemakkelijker te strijken als ze niet volledig droog zijn. Zijde moet bijvoorbeeld altijd vochtig worden gestreken.

REINIGEN EN ONDERHOUD

Controleer voor het reinigen altijd of de stekker uit het stopcontact is gehaald en het apparaat volledig is afgekoeld.

- Om het waterreservoir te reinigen: vul het reservoir tot op het maximumpeil met water, sluit de klep en schud het strijkijzer om eventueel vuil in het reservoir los te maken.
- Om de stoomopening te reinigen: gebruik een vochtige doek om pluisjes rond de openingen weg te vegen. Gebruik geen metalen voorwerpen op de zool om krassen te voorkomen.
- Reinig de bovenkant van het apparaat met een licht bevochtigde doek. Gebruik geen chemische of schurende reinigingsmiddelen.
- Dompel het strijkijzer nooit onder in water of andere vloeistof.

Wegbergen

Druk op de DRUK-knop en klap de handgreep neer tot tegen de behuizing van het strijkijzer. Wikkel het snoer losjes rond het strijkijzer en berg het apparaat weg in een koele, droge plaats.

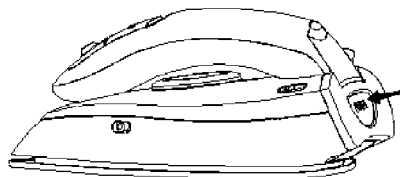

TECHNISCHE GEGEVENS

Nominale waarden: 110-120V/220-240V~, 50/60Hz
900-1100W

PROBLEEMEN OPLOSSEN

Symptoom	Mogelijke oorzaak	Mogelijke oplossing
Controlelampje brandt niet.	Geen stroom uit stopcontact.	Controleer de werking van het stopcontact met een ander apparaat.
Warmt niet op.	De thermostaatknop is op de minimumstand ingesteld.	Draai de thermostaatknop naar de gewenste stand.
Stoomfunctie werkt niet. Geen stroom.	Geen water in het waterreservoir.	Vul het waterreservoir met water.

Onze verontschuldiging voor eventueel ongemak als gevolg van kleine onnauwkeurigheden, die in deze handleiding kunnen voorkomen omdat wij onze producten voortdurend ontwikkelen en verbeteren.

Darty Plc © UK: EC1N 6TE 05 / 11 / 2013

ADVERTENCIAS

- ❖ Este aparato está diseñado para un uso exclusivamente doméstico y no debe ser utilizado con ningún otro objetivo o aplicación, como un uso no doméstico o con fines comerciales.
- ❖ Este aparato puede ser utilizado por niños a partir de los 8 años de edad y por personas con capacidades físicas, sensoriales o mentales reducidas o con carencia de experiencia y conocimiento si se les ha dado supervisión o instrucciones relativas a la utilización del aparato de manera segura y comprenden los peligros inherentes. Los niños no deben jugar con el aparato. La limpieza y el mantenimiento realizados por el usuario no deben ser llevados a cabo por niños sin supervisión.
- ❖ Para más detalles referentes al método de limpieza, consulte la sección “Limpieza y mantenimiento” en la página 26.
- ❖ Si el cable de alimentación eléctrica está dañado, debe ser sustituido por el fabricante, su servicio técnico o personas similarmente cualificadas para evitar eventuales peligros.
- ❖ La plancha no debe dejarse sin supervisión mientras esté enchufada a la red de alimentación eléctrica.
- ❖ El enchufe debe ser desenchufado de la toma de la red de alimentación eléctrica antes de llenar con agua el depósito de agua.
- ❖ La cubierta para el llenado no debe estar abierta durante su utilización.
- ❖ La plancha no está diseñada para una utilización regular.

- ❖ La plancha debe ser utilizada y colocada sobre una superficie estable.
- ❖ La plancha no debe ser utilizada si se ha caído, si hay signos visibles de daños o si pierde agua.
- ❖ Mantenga la plancha y su cable de alimentación eléctrica fuera del alcance de los niños menores de 8 años de edad cuando esté enchufada o enfriándose.



- ❖ Las superficies pueden calentarse durante su utilización.

INSTRUCCIONES SOBRE SEGURIDAD IMPORTANTES

- ❖ La plancha debe ponerse siempre en el ajuste mínimo antes de enchufarla a o desenchufarla de la red de alimentación eléctrica.
- ❖ No permita que los niños tiren del cable de alimentación eléctrica durante su utilización ya que podría provocar lesiones graves.
- ❖ No enrolle el cable de alimentación eléctrica alrededor de la plancha.
- ❖ Desenchufe siempre la plancha de la red de alimentación eléctrica cuando la vaya a llenar con agua o cuando la vaya a vaciar, así como cuando no la vaya a utilizar.
- ❖ Tenga cuidado cuando gire la plancha boca arriba ya que puede haber agua caliente en el depósito.
- ❖ Para evitar sobrecargas en el circuito, no utilice otro aparato de alta potencia en el mismo circuito.
- ❖ NO enchufe el aparato en una toma de la red eléctrica exclusiva para máquinas de afeitar.
- ❖ NO dirija el vapor hacia personas, animales, plantas o aparatos que contengan componentes eléctricos. Tenga cuidado de no apuntar con la plancha hacia usted cuando esté planchando en dirección vertical, para evitar riesgos de quemaduras graves.
- ❖ NO utilice el aparato con las manos mojadas.
- ❖ ¡NO utilice el aparato en presencia de gases inflamables o explosivos!
- ❖ NO olvide tirar el agua sobrante tras su utilización. Espere hasta que la plancha se haya enfriado.
- ❖ NO deje la plancha en contacto con tejidos o superficies o mobiliario inflamables.

DESCRIPCIÓN

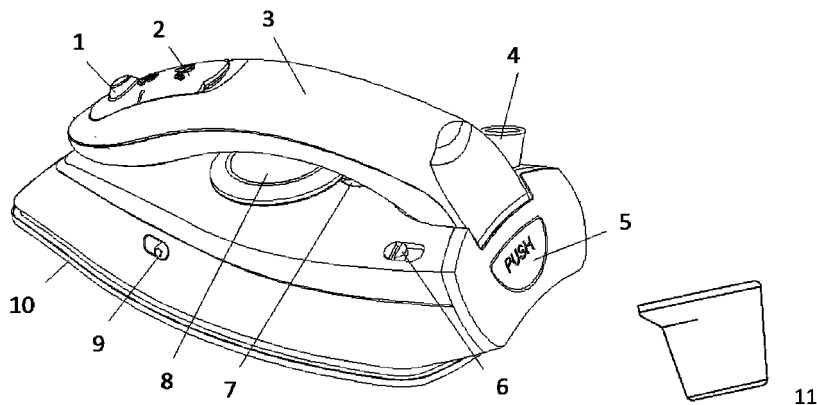

1. Botón de chorro de vapor
2. Cubierta para el llenado de agua
3. Depósito de agua y asa
4. Soporte para el cable
5. Botón PUSH (PULSAR)
6. Interruptor de voltaje dual
7. Piloto
8. Dial del termostato
9. Selector de vapor
10. Base de la plancha
11. Recipiente

FUNCIONAMIENTO

ANTES DE UTILIZAR SU PLANCHA POR PRIMERA VEZ

- Asegúrese de que el voltaje de la plancha está ajustado en correspondencia con el voltaje de la red de alimentación eléctrica (110V o 240V).
- Retire el material protector de la base de la plancha, y planche un paño húmedo para retirar cualquier residuo.
- Despliegue el asa: El asa ha sido plegado para ahorrar espacio al trasladarla y guardarla. Antes de su utilización, debe desplegarla.
Para desplegar el asa, gire el asa situándola en posición vertical hasta que escuche un clic.

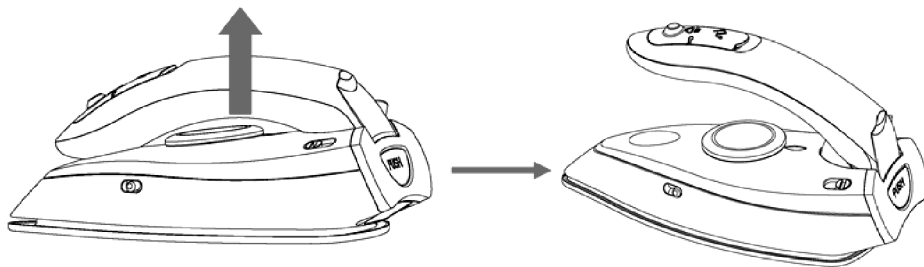

- Cuando utilice la plancha por primera vez, puede percibir una ligera emisión de humo y escuchar algún sonido producido por la expansión de plásticos. Esto es normal y finalizará tras un breve período de tiempo.

SELECCIÓN DE LA TEMPERATURA CORRECTA

LEA LAS ETIQUETAS DE LAS PRENDAS Y SIGA LAS INSTRUCCIONES DEL FABRICANTE DE LA PLANCHA QUE HABITUALMENTE SE INDICAN MEDIANTE SÍMBOLOS SIMILARES A LOS MOSTRADOS A CONTINUACIÓN:

Ajuste del Control de Temperatura		
●	●●	●●●
Fibras sintéticas	Seda Lana	Algodón Lino

- Para comenzar a planchar, coloque la plancha en posición vertical y gire el dial del termostato a MIN. Enchufe el cable de alimentación eléctrica en la toma de la red de alimentación eléctrica.
- Gire el dial del termostato a la posición deseada. El piloto se iluminará indicando que la plancha se está calentando. Cuando el piloto se apague, puede comenzar a planchar. Mientras plancha, el piloto se encenderá y apagará ocasionalmente en función de la regulación de la temperatura por el termostato.

PLANCHADO SIN VAPOR

Para planchar sin vapor, coloque el selector de vapor en . Seleccione entonces la temperatura deseada como siempre.

LLENADO DE LA PLANCHA CON AGUA

Para un resultado óptimo, asegúrese siempre de que hay suficiente agua en el depósito durante el planchado.

1. Desenchufe la plancha antes de llenarla con agua.
2. Coloque el selector de vapor en .
3. Coloque la plancha sobre una superficie seca y nivelada y abra la cubierta para el llenado de agua.
4. Utilice el recipiente de agua suministrado para llenar la plancha, vertiendo hasta alcanzar el nivel MAX.
 - Nunca llene el depósito de agua por encima de este punto.
5. Cierre la cubierta firmemente.
 - Si se retira la cubierta de la plancha involuntariamente, utilice un pequeño destornillador para tornillos de cabeza plana para presionar el componente del chorro de vapor de la cubierta y colocarlo en la plancha primero.

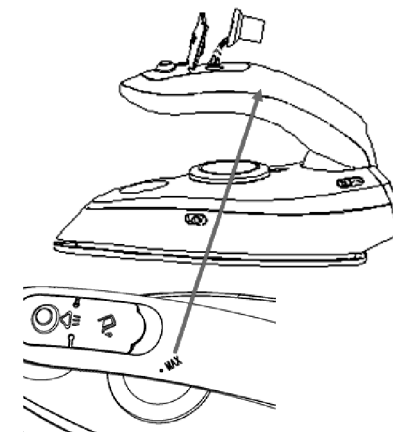

NOTA:

- Si el agua en su zona es particularmente dura, es recomendable utilizar agua destilada o desmineralizada.
- No utilice agua químicamente descalcificada ni ningún otro líquido para el llenado.

PLANCHADO CON VAPOR

Para asegurar una buena emisión de vapor, mantenga siempre el depósito de agua lleno en por lo menos una cuarta parte. El planchado con vapor solo es posible con la más alta temperatura de planchado, indicada mediante ●●●.

1. Enchufe el cable de alimentación eléctrica en la toma de la red de alimentación eléctrica.
2. Seleccione la temperatura deseada para el planchado con vapor y espere hasta que el piloto se apague.
3. Coloque el selector de vapor en la posición deseada. Entonces puede comenzar el planchado con vapor.

NOTA: Si la temperatura seleccionada es demasiado baja, puede fugarse agua de la base de la plancha.

Chorro de vapor

El chorro de vapor proporciona una expulsión extra de vapor para ayudarle a alisar pliegues y arrugas resistentes.

Levante la plancha ligeramente por encima del tejido y pulse con firmeza el botón de chorro de vapor. Suelte el botón para continuar planchando.

Chorro de vapor vertical

El vapor vertical es especialmente útil para quitar los pliegues de las cortinas o de las prendas en perchas.

Mantenga la plancha en posición vertical, a unos pocos centímetros de distancia del tejido para evitar abrasarlo, y pulse el botón de chorro de vapor. Espere unos segundos antes de pulsar de nuevo.

CUANDO HAYA ACABADO DE PLANCHAR

- Coloque el selector de vapor en  y el dial del termostato en MIN.
- Desenchufe la plancha.
- Abra la cubierta de llenado de agua. Mantenga la plancha sobre el fregadero y agítela para vaciar el agua.

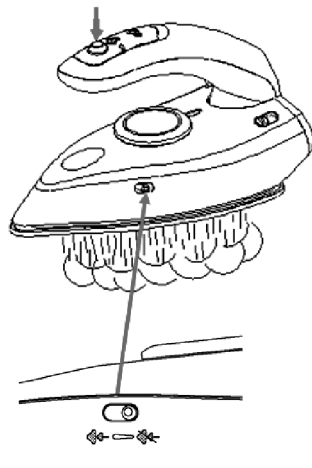
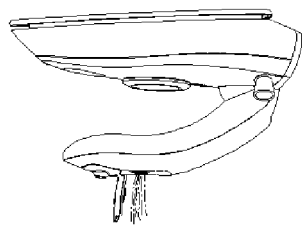

- Coloque la plancha en posición vertical y deje que se enfríe. Solo cuando se haya enfriado por completo podrá ser guardada.

CONSEJO PARA UN BUEN PLANCHADO

- Recomendamos utilizar la temperatura más baja para tejidos con acabados especiales (lentejuelas, bordados, enrasados, etc.).
- Si se trata de tejido mezclado (por ejemplo, 40% algodón 60% sintético), coloque el termostato a la temperatura de la fibra en ●.
- Si desconoce la composición del tejido, determine la temperatura adecuada probando en un ángulo oculto de la prenda. Comience por una temperatura baja e increméntela gradualmente hasta alcanzar la temperatura ideal.
- Nunca planche zonas con rastros de sudor u otras marcas: el calor de la base de la plancha fija las manchas en el tejido, convirtiéndolas en permanentes.
- Para evitar crear brillos en prendas de seda, lana o sintéticas, plánelas por su interior.
- Para evitar crear brillos en prendas de terciopelo, plánelas en una dirección (siguiendo la fibra) y sin presionar la plancha.
- Muchos tejidos se planchan con mayor facilidad si no están completamente secos. Por ejemplo, la seda debe ser planchada siempre estando húmeda.

LIMPIEZA Y MANTENIMIENTO

Antes de limpiar asegúrese siempre de que la plancha esté desenchufada y completamente fría.

- Para limpiar el depósito de agua, llene el depósito con agua hasta el nivel máximo, cierre la cubierta y agite la plancha para desprender cualquier resto de suciedad que pueda quedar en el depósito.
- Para limpiar los orificios del vapor, utilice un paño húmedo y limpie cualquier pelusa que quede alrededor de los orificios. Evite rayar la base de la plancha con objetos metálicos.
- Limpie el cuerpo superior de la plancha con un paño ligeramente humedecido. No utilice detergentes químicos o abrasivos.
- No sumerja nunca la plancha en agua ni en ningún otro líquido.

Almacenamiento

Pulse el botón PUSH y pliegue el asa hacia abajo, contra el cuerpo de la plancha. Enrolle el cable alrededor de la plancha sin apretar y guarde el aparato en un lugar fresco y seco.

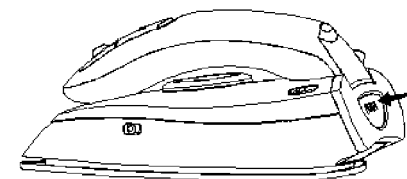

ESPECIFICACIONES

Características: 110-120V/220-240V~, 50/60Hz
900-1100W

RESOLUCIÓN DE PROBLEMAS

Síntoma	Causa Posible	Solución Posible
No funciona el piloto.	No hay corriente en la toma de la red de alimentación eléctrica.	Compruebe la toma de la red de alimentación eléctrica con otro aparato.
No se calienta.	El dial del termostato está colocado en el mínimo.	Gire el dial del termostato colocándolo en una posición adecuada.
No funciona la función del vapor. No hay vapor.	No hay agua en el depósito de agua.	Llene el depósito de agua con agua.

Rogamos nos disculpen por cualquier inconveniente causado por inconsistencias menores en estas instrucciones, que se puedan producir como resultado del desarrollo y las mejoras de este producto.

Darty Plc © UK: EC1N 6TE 05 / 11 / 2013

UPOZORNĚNÍ

- ❖ Tento spotřebič je určen pouze pro domácí použití a nesmí být použit pro jiné účely nebo jinou aplikaci, jako mimo domácí použití nebo v komerčním prostředí.
- ❖ Tento spotřebič může být používán dětmi staršími 8 let a osobami s omezenými fyzickými, smyslovými či mentálními schopnostmi nebo s nedostatkem zkušeností a znalostí, pokud jsou pod dohledem nebo byly ohledně používání spotřebiče poučeny osobou zodpovědnou za jejich bezpečnost. Děti si nesmí hrát se spotřebičem. Čištění a užitelská údržba nesmí být prováděna dětmi bez dozoru.
- ❖ Pro informace o postupu čištění viz kapitola „Čištění a údržba“ na straně 32.
- ❖ Pokud je napájecí kabel poškozen, musí být vyměněn výrobcem, jeho servisním technikem nebo podobně kvalifikovanou osobou, aby se předešlo nebezpečí.
- ❖ Pokud je žehlička zapojena do napájení, nenechávejte ji bez dozoru.
- ❖ Před plněním nádrže na vodu vytáhněte zásuvku ze zástrčky.
- ❖ Během použití neotevírejte plnicí otvor.
- ❖ Žehlička není určena pro běžné použití.
- ❖ Žehličku používejte a odkládejte na pevný povrch.
- ❖ Žehličku nepoužívejte, pokud spadla, pokud má viditelné známky poškození nebo pokud z ní uniká voda.
- ❖ Pokud je žehlička zapojena do napájení nebo během chladnutí udržujte žehličku a její kabel z dosahu dětí mladších 8 let.



Povrch se může během použití zahřívát.

DŮLEŽITÉ BEZPEČNOSTNÍ POKYNY

- ❖ Před zapojením do napájení nebo odpojením žehličky z napájení ji vždy nastavte na nejnižší nastavení.
- ❖ Děti nesmějí během použití tahat za napájecí kabel, protože to může způsobit vážné zranění.
- ❖ Napájecí kabel neomotávejte kolem žehličky.
- ❖ Spotřebič vždy odpojte z napájení během plnění vodou, během vyprazdňování, a pokud není používán.
- ❖ Při obrácení žehličky buďte opatrní, v nádrži může být horká voda.
- ❖ Na stejném elektrickém obvodu neprovozujte další zařízení s vysokým výkonem, aby se předešlo přetížení obvodu.
- ❖ Spotřebič NEPŘIPOJUJTE do zásuvek určených pro holicí strojky.
- ❖ Páru NESMĚRUJTE na osoby, zvířata, rostliny nebo zařízení obsahující elektrické součástky. Během žehlení ve svislé poloze směrujte žehličku od sebe, hrozí nebezpečí popálení.
- ❖ Spotřebič NEPOUŽÍVEJTE mokřýma rukama.
- ❖ Spotřebič NEPOUŽÍVEJTE v blízkosti hořlavých materiálů a/nebo výbušných plynů!
- ❖ Po použití NEZAPOMEŇTE vylít přebytečnou vodu. Počkejte, dokud žehlička nezchladne.
- ❖ Horká žehlička se NESMÍ dotýkat látek, hořlavých povrchů nebo nábytku.

POPIS

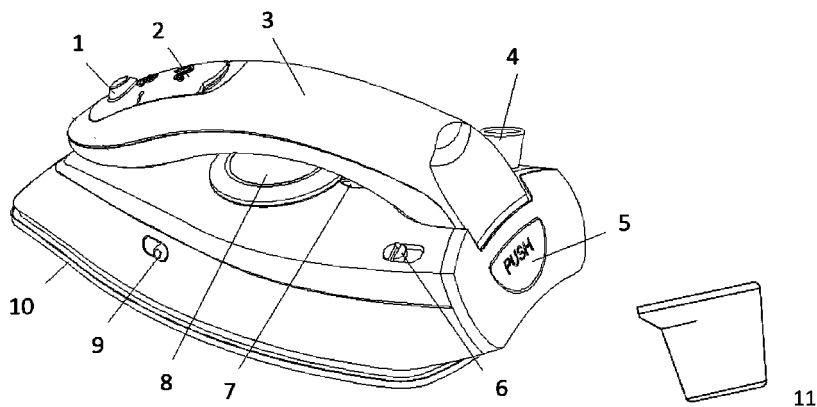

1. Tlačítko napaření
2. Kryt plnění vody
3. Nádrž na vodu a rukojeť
4. Podpěra kabelu
5. Tlačítko PUSH (STLAČIT)
6. Přepínač napětí

7. Světelná kontrolka
8. Regulátor termostatu
9. Volič napařování
10. Žehlicí plocha
11. Odměrka

PROVOZ

PŘED PRVNÍM POUŽITÍM ŽEHLIČKY

- Zkontrolujte, zda se nastavení přepínače napětí shoduje s napájením (110 V nebo 240 V).
- Odstraňte veškeré ochranné obaly z žehlicí plochy a vyžehlete vlhkou utěrku, aby se odstranily veškeré usazeniny.
- Rozložte rukojeť: Rukojeť je složena, aby se ušetřilo místo během převozu a uskladnění. Před použitím žehličky rukojeť rozložte. Rukojeť rozložte otáčením do svislé polohy, dokud neuslyšíte cvaknutí.

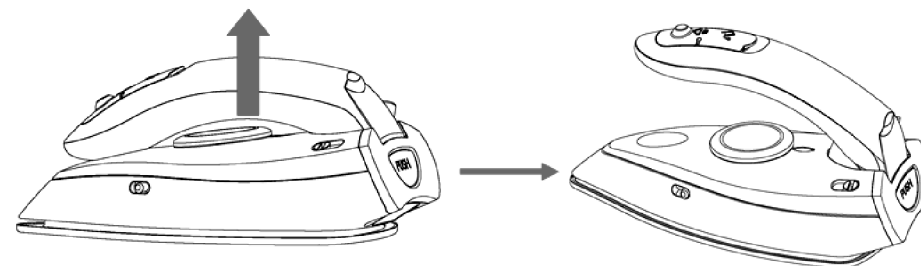

- Během prvního použití žehličky z ní může stoupat jemný dým a můžete slyšet zvuky rozpínajícího se plastu. Toto je normální a po určitém čase to přestane.

VOLBA SPRÁVNÉ TEPLoty

PŘEČTĚTE SI ŠTÍTEK NA ODĚVU A POSTUPOUJTE PODLE POKYŇŮ PRO ŽEHLENÍ UDANÝCH VÝROBCEM. TY JSOU ČASTO OZNAČENY ZNAČKAMI PODOBNÝM TĚM DOLE:

Ovladač nastavení teploty		
●	●●	●●●
Umělé vlákno	Hedvábí Vlna	Bavlna Plátno

- Před žehlením postavte žehličku do svislé polohy a regulátor termostatu nastavte do polohy MIN (minimální). Napájecí kabel zapojte do zásuvky.
- Regulátor termostatu nastavte na požadované nastavení. Světelná kontrolka se rozsvítí a signalizuje, že se žehlička zahřívá. Když kontrolka zhasne, můžete začít žehlit. Během žehlení se bude světelná kontrolka zapínat a zhasínat podle toho, jak termostat reguluje teplotu.

ŽEHLENÍ BEZ NAPAŘOVÁNÍ

Pro žehlení bez napařování přepněte volič napařování do polohy . Poté nastavte požadovanou teplotu jako obvykle.

PLNĚNÍ ŽEHLIČKY VODOU

Pro nejlepší výsledky během žehlení vždy zkontrolujte, zda je v nádrži dostatečné množství vody.

1. Před plněním žehličky ji odpojte z napájení.
2. Volič napařování přepněte do polohy .
3. Žehličku postavte na suchý a rovný povrch a otevřete kryt plnění vody.
4. Žehličku naplňte pomocí dodané odměrky, vodu nalijte po značku MAX (maximální).
 - Nádrž nikdy neplňte nad tuto značku.
5. Kryt pevně zavřete.
 - Pokud kryt náhodou odstraníte z žehličky, nasadte jej zpátky zatlačením šroubovákem s plochou hlavičkou na kryt tlačítka napařování.

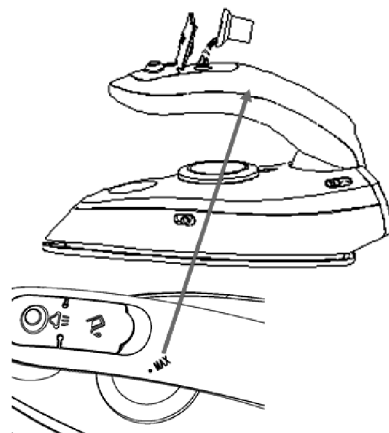

POZNÁMKA:

- Pokud je voda ve vaší domácnosti příliš tvrdá, použijte destilovanou nebo změkčenou vodu.
- Na plnění nepoužívejte chemicky upravenou vodu nebo jinou tekutinu.

ŽEHLENÍ S NAPAŘOVÁNÍM

Pro co nejlepší napařování udržujte nádrž vody vždy minimálně z jedné čtvrtiny plnou. Žehlení s napařováním je možné pouze při vysokém nastavení teploty znázorněném ●●●.

1. Napájecí kabel zapojte do napájení. Vyberte požadované nastavení teploty pro žehlení s napařováním a vyčkejte, dokud světelná kontrolka nezhasne.
2. Volič napařování nastavte do požadované polohy. Můžete začít žehlit s napařováním.

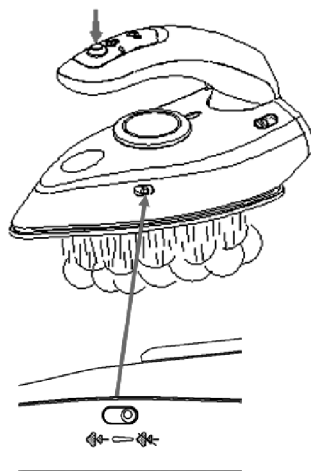

POZNÁMKA: Pokud je nastavená teplota příliš nízká, může z žehlicí plochy unikat voda.

Tlačítko napaření

Tlačítko napaření přidá jednorázově více páry pro vyžehlení záhybů a skrčených částí.

Žehličku přidrže nad látkou a tlačítko napaření pevně stiskněte. Během žehlení tlačítko uvolněte.

Svislé napaření

Svislé napaření je užitečné pro vyžehlení ohybů na závěsech nebo oděvech na věšáku.

Žehličku držte svisle několik centimetrů od látky, aby se nespálila. Stiskněte tlačítko napaření. Vyčkejte několik sekund a tlačítko znovu stiskněte.

PO SKONČENÍ ŽEHLENÍ

- Volič napařování přepněte do polohy  a regulátor termostatu na MIN (minimální).
- Žehličku odpojte z napájení.
- Otevřete kryt plnění vody. Žehličku přidrže nad umyvadlem a vytřepte z ní vodu.

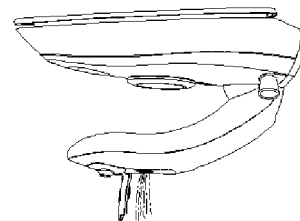

- Žehličku položte svisle a nechte ji vychladnout. Ushovejte ji pouze pokud je úplně chladná.

RADY PRO SPRÁVNÉ ŽEHLENÍ

- Pro látky s neobvyklým povrchem (flitry, výšivky, plyš atd.) doporučujeme použít nejnižší teplotu.
- Pokud je látka smíšená (např. 40 % bavlna 60 % umělé vlákno), nastavte termostat na teplotu umělého vlákna ●.
- Pokud složení látky neznáte, vyzkoušejte vhodnou teplotu na skrytém místě oděvu. Nastavte nízkou teplotu a postupně ji zvyšujte, dokud nedosáhnete vhodného nastavení teploty.
- Nikdy nežehlete místa se stopami po pocení nebo jiných skvrnách: teplota žehlicí plochy tyto skvrny zapeče a nepůjdou odstranit.
- Hedvábí, vlnu nebo umělé oděvy žehlete naruby, aby nevznikaly skvrny.
- Samet žehlete jedním směrem (po směru vláknů) a netlačte na žehličku, aby nevznikaly skvrny.
- Mnoho látek se žehlí snadněji, pokud jsou ještě vlhké. Například hedvábí by se mělo vždy žehlit vlhké.

ČISTĚNÍ A ÚDRŽBA

Před čištením vždy zkontrolujte, zda je žehlička odpojena z napájení a je chladná.

- Nádrž na vodu naplňte vodou do plna, zavřete kryt a žehličkou zatřepte, aby se uvolnily nečistoty v nádrži.
- Otvor pro napařování vyčistěte utřením veškerých žmolků v okolí otvoru pro napařování vlhkou utěrkou. Žehlicí plochu neškrábejte kovovými předměty.
- Horní část žehličky utřete vlhkou utěrkou. Nepoužívejte chemické nebo abrazivní čisticí prostředky.
- Žehličku nikdy neponořujte do vody nebo jiné tekutiny.

Úschova

Stiskněte tlačítko PUSH (STLAČIT) a rukojeť složte podél těla žehličky. Kabel jemně omotejte kolem žehličky a spotřebič uskladněte na chladném a suchém místě.

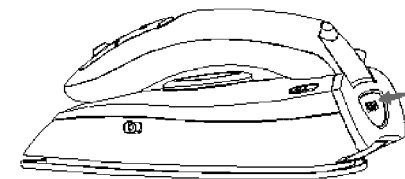

TECHNICKÉ ÚDAJE

Jmenovité hodnoty: 110–120 V/220–240 V ~, 50/60 Hz
900–1100 W

ŘEŠENÍ PROBLÉMŮ

Symptom	Možná příčina	Možné řešení
Světelná kontrolka nesvítí.	Žádné napájení.	Zkontrolujte napájení pomocí jiného spotřebiče.
Žehlička se nezahřívá.	Regulátor termostatu je nastaven na minimální hodnotu.	Regulátor termostatu nastavte do vhodné polohy.
Napařování nefunguje. Žádná pára.	V nádrži na vodu není voda.	Nádrž na vodu naplňte vodou.

Omlouváme se za nepříjemnosti způsobené malými nedostatky v tomto návodu, které mohou vzniknout zdokonalováním výrobku a jeho vývojem.

Darty Plc © UK: EC1N 6TE 05 / 11 / 2013

VAROVANIA

- ❖ Toto zariadenie bolo navrhnuté iba na používanie v domácnosti a nesmie byť používané na žiadny iný účel ani aplikáciu, ako napríklad na iné než domáce používanie alebo používanie v obchodnom prostredí.
- ❖ Toto zariadenie môžu používať deti staršie ako 8 rokov a osoby so zníženými fyzickými, zmyslovými alebo mentálnymi schopnosťami alebo nedostatkom skúseností a znalostí, ak budú pod dozorom alebo im budú poskytnuté pokyny na použitie zariadenia bezpečným spôsobom a rozumejú možným rizikám. Deti sa nesmú hrať so zariadením. Čistenie a užívateľskú údržbu nesmú vykonávať deti bez dozoru.
- ❖ Pre podrobnosti týkajúce sa spôsobu čistenia, pozri sekciu “Čistenie a údržba” na stranách 39 a 40.
- ❖ Ak je napájací kábel poškodený, musí byť nahradený výrobcom alebo ním povereným servisným technikom

alebo podobne kvalifikovanou osobou, inak sa môže vyskytnúť riziko úrazu elektrickým prúdom.

- ❖ Žehlička nesmie zostať bez dozoru, keď je zapojená do elektrickej siete.
- ❖ Pred naliatím vody do nádržky na vodu musíte zariadenie odpojiť od elektrickej siete.
- ❖ Plniaci otvor nesmiete počas používania otvárať.
- ❖ Žehlička nie je určená na bežné použitie.
- ❖ Žehličku musíte používať a skladovať na stabilnom, rovnom povrchu.
- ❖ Žehličku nepoužívajte, ak spadla alebo ak sú na nej viditeľné známky poškodenia alebo ak vyteká.
- ❖ Žehličku, ktorá je zapnutá alebo sa ochladzuje a napájací kábel udržiavajte mimo dosahu detí mladších ako 8 rokov.

- ❖  Povrchy zariadenia sú počas používania horúce.

DÔLEŽITÉ BEZPEČNOSTNÉ POKYNY

- ❖ Pred zapájaním alebo odpájaním od elektrickej siete musí byť žehlička nastavená na minimálne nastavenie.
- ❖ Nikdy nedovoľte deťom ťahať sieťovú šnúru počas používania, pretože by mohlo dôjsť k vážnemu zraneniu.
- ❖ Neomotávajte napájací kábel okolo žehličky.
- ❖ Vždy pred nalievaním alebo vylieváním vody a keď zariadenie nepoužívate odpojte sieťovú šnúru od elektrickej zásuvky.
- ❖ Keď prevraciate parnú žehličku naopak dávajte pozor, pretože môže byť v nádržke horúca voda.
- ❖ Aby ste zabránili preťaženiu obvodu, nepoužívajte iné vysoko výkonové zariadenie v tom istom obvode.
- ❖ NEZAPÁJAJTE zariadenie do elektrickej zásuvky určenej pre holiaci strojček.

- ❖ NESMERUJTE paru na osoby, zvieratá, rastliny alebo zariadenia obsahujúce elektrické súčasti. Dávajte pozor, aby bola žehlička pri žehlení vo vertikálnom smere nasmerovaná mimo vás, v opačnom prípade by ste mohli spôsobiť vážne popáleniny.
- ❖ NEPOUŽÍVAJTE zariadenie, ak máte mokré ruky.
- ❖ NEPOUŽÍVAJTE zariadenie v prítomnosti horľavých a / alebo výbušných plynov!
- ❖ NEZABUDNITE po použití vyliať zostávajúcu vodu. Počkejte, kým žehlička vychladne.
- ❖ NEDOVOLTE, aby sa horúca žehlička dotýkala látok alebo horľavých povrchov alebo nábytku.

POPIS

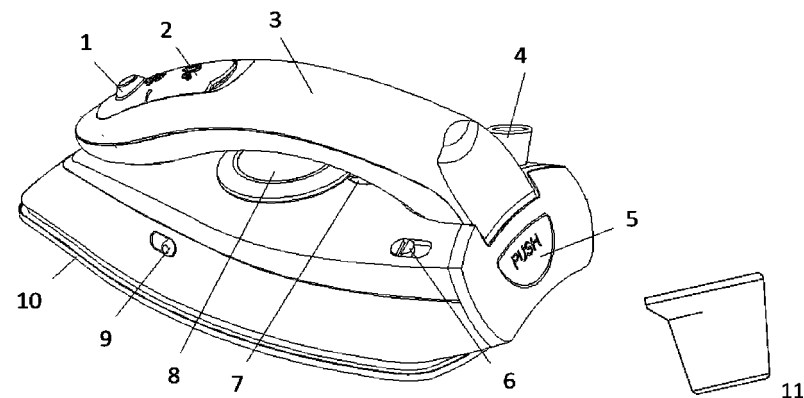

1. Tlačidlo pre nárazovú paru
2. Kryt naplňovania vody
3. Nádržka na vodu a rukoväť
4. Podpora kábla
5. Tlačidlo PUSH (Stlačiť)
6. Prepínač duálneho napätia

7. Indikačné svetlo
8. Ovládač termostatu
9. Prepínač pary
10. Žehliaca platňa
11. Pohár

POUŽÍVANIE

PRED PRVÝM POUŽITÍM ŽEHLIČKY

- Uistite sa, že je prepínač napätia žehličky nastavený tak, aby zodpovedal sieťovému napätiu (110 V alebo 240 V).
- Odstráňte ochrannú fóliu zo žehliacej plochy a vyžehlením vlhkej látky odstráňte všetky zvyšky.
- Vyklopte rukoväť: Rukoväť je možné sklopiť, aby ste ušetrili miesto pri prenášaní a skladovaní. Pred použitím ju musíte vyklopiť. Ak chcete vyklopiť rukoväť, otočte ju do zvislej polohy, kým sa neozve cvaknutie.

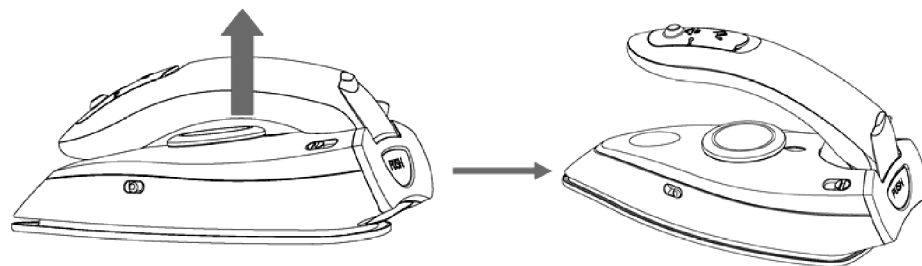

- Pri prvom používaní žehličky si môžete všimnúť vychádzanie jemného dymu a počuť zvuky, ktoré vznikajú z dôvodu rozťahovania plastu. Je to normálne a po krátkom čase tento jav prestane.

VÝBER SPRÁVNEJ TEPLoty

PREČÍTAJTE SI ZNAČKY NA ŠTÍTKU ČASTI ODEVU A POSTUPUJTE PODĽA POKYNOV, KTORÉ VÝROBCA UVIEDOL, OBVYKLE FORMOU SYMBOLOV AKO SÚ NASLEDUJÚCE:

Nastavenie ovládača teploty		
●	●●	●●●
Syntetické vlákna	Hodváb Vlna	Bavlna Ľanová tkanina

- Ak chcete začať žehliť, postavte žehličku do zvislej polohy a otočte ovládač termostatu do polohy MIN. Zapojte napájací kábel do elektrickej zásuvky.
- Otočte ovládač termostatu na požadované nastavenie. Indikátor sa rozsvieti, čo znamená, že sa žehlička zohrieva. Keď indikátor zhasne, môžete začať žehliť. Počas žehlenia sa indikátor rozsvetuje a zhasína, podľa toho, ako termostat reguluje teplotu.

ŽEHLENIE BEZ PARY

Ak chcete žehliť bez pary, posuňte volič pary do polohy . Potom obvyklým spôsobom vyberte požadovanú teplotu.

NAPLNENIE NÁDRŽKY VODOU

Pre dosiahnutie najlepších výsledkov sa vždy uistite, či je pri žehlení v nádržke dostatok vody.

1. Pred doliatím vody odpojte žehličku od elektrickej siete.
2. Posuňte volič pary do polohy .
3. Žehličku umiestnite na suchý, rovinný povrch a otvorte kryt na napĺňanie vody.
4. Pomocou dodaného pohára na vodu naplňte žehličku, až po úroveň MAX.
 - Nádržku nikdy nenapĺňajte nad túto úroveň.
5. Pevne zatvorte kryt.
 - V prípade, že je kryt neúmyselne odstránený zo žehličky, pomocou malého plochého skrutkovača zatlačte najskôr časť krytu na nárazový paru.

POZNÁMKA:

- Ak je voda vo vašej oblasti nadmerne tvrdá, odporúča sa používať destilovanú alebo demineralizovanú vodu.
- Na napĺňanie nepoužívajte chemicky upravenú vodu ani iné tekutiny.

ŽEHLENIE PAROU

Ak chcete zabezpečiť správny výstup pary, vždy udržiavajte nádržku na vodu naplnenú najmenej do jednej štvrtiny. Žehlenie parou je možné len pri vyššej teplote žehlenia, označenej symbolom ●●●.

1. Pripojte zástrčku do elektrickej zásuvky.
2. Vyberte požadovanú teplotu pre žehlenie pomocou pary a počkajte, kým indikátor zhasne.
3. Nastavte ovládač pary na želané nastavenie. Môžete začať žehliť pomocou pary.

POZNÁMKA: Ak je zvolená teplota je príliš nízka, zo žehliacej plochy môže vytekať voda.

Nárazová para

Nárazová para vám poskytne extra dávku pary, ktorá vám pomôže vyžehliť nepoddajné záhyby a pokrčené miesta.

Nadvihnite žehličku mierne nad látku a pevne zatlačte tlačidlo nárazovej pary. Počas žehlenia uvoľnite tlačidlo.

Vertikálna nárazová para

Vertikálne naparovanie je užitočné najmä pre odstránenie záhybov zo záclon alebo odevov na ramienkach.

Držte žehličku vo zvislej polohe, pár centimetrov od tkaniny, aby ste zabránili popáleniu a stlačte tlačidlo nárazovej pary. Pred opätovným stlačením počkajte

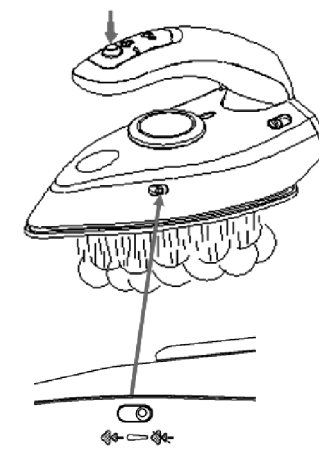
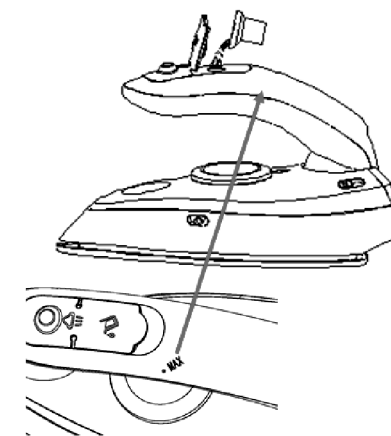

niekoľko sekúnd.

PO DOKONČENÍ ŽEHLENIA

- Posuňte volič pary do polohy  a ovládač termostatu do polohy MIN.
- Odpojte žehličku od elektrickej siete.
- Otvorte kryt na napĺňanie vody. Podržte žehličku nad drezom a potraсте ňou, aby ste vyliali vodu.

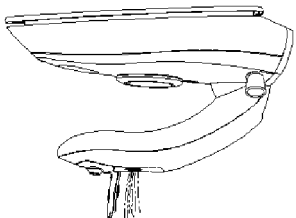

- Postavte žehličku do zvislej polohy a nechajte ju vychladnúť. Žehličku môžete skladovať iba keď je úplne vychladnutá.

ODPORÚČANIA PRE SPRÁVNE ŽEHLENIE

- V prípade neobvyklých povrchov vám odporúčame používať najnižšiu teplotu (fliter, výšivky, výplne atď.).
- Ak je látka miešaná (napr. 40% bavlnenej a 60% syntetickej), nastavte termostat na teplotu látky ●.
- Ak nepoznáte zloženie látky, určite vhodnú teplotu vyskúšaním žehlenia na skrytých krajoch odevov. Začnite vždy najprv s nízkou teplotou a potom ju zvyšujte, kým nedosiahne ideálnu teplotu.
- Nikdy nežehlite oblasti so stopami potu alebo inými škvrnami: teplo zo žehliacej platne pripevní škvrny k látke a nebude možné ich odstrániť.
- Aby ste sa vyhli znečisteniu hodvábných, vlnených alebo syntetických látok, žehlite ich zvnútra von.
- Aby ste sa vyhli znečisteniu zamatových odevov, žehlite v jednom smere (v smere vláken) a netlačte na žehličku.
- Mnoho látok sa žehlí ľahšie, keď nie úplne suché. Napríklad hodváb by sa vždy mal žehliť vlhký.

ČISTENIE A ÚDRŽBA

Pred každým čistením sa uistite, že je žehlička odpojená od elektrickej siete a že je úplne vychladnutá.

- Ak chcete vyčistiť nádržku na vodu, naplňte zásobník vodou až po maximálnu úroveň, zatvorte kryt a potrasením žehličky uvoľníte všetky nečistoty, ktoré sa môžu nachádzať v nádržke.
- Na čistenie parného otvoru použite vlhkú handričku a utrite prach z okolia otvorov. Vyhnite sa poškrabaniu žehliacej plochy kovovými predmetmi.
- Hornú časť tela žehličky vyčistíte pomocou mierne navlhčenej handričky. Nepoužívajte chemické alebo drsné čistiace prostriedky.
- Nikdy neponárajte žehličku do vody alebo akejkoľvek inej kvapaliny.

Skladovanie

Zatlačte tlačidlo PUSH a zaklopte rukoväť smerom k telu žehličky. Voľne omotajte kábel okolo žehličky a uchovávajte ju na chladnom a suchom mieste.

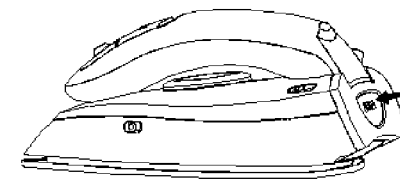

TECHNICKÉ ÚDAJE

Napájanie: 110 – 120 V/220 – 240 V~, 50/60 Hz
900 – 1100 W

RIEŠENIE PROBLÉMOV

Problém	Možná příčina	Možné riešenie
Žiadny indikátor.	V zásuvke nie je prúd.	Skontrolujte zásuvky iným zariadením.
Zariadenie sa nezohrieva.	Ovládač termostatu je nastavený na minimum.	Otočte ovládač termostatu do správnej polohy.
Nefunguje napařovanie. Žiadna para.	V nádržke nie je voda.	Naplňte nádržku vodou.

Ospravedlňujeme sa za akékoľvek nepríjemnosti spôsobené menšími nepresnosťami v tomto návode, ktoré mohli vzniknúť následkom vylepšenia a vývoja produktu.

Darty Plc© UK: EC1N 6TE 05 / 11 / 2013